

**PATENTS:**

2025 3017 3206.3  
2025 2074 5333.0  
2023 1168 3285.9  
2023 2335 0574.5  
2020 2310 2170.0  
2022 2353 3128.3  
2020 3024 4731.7

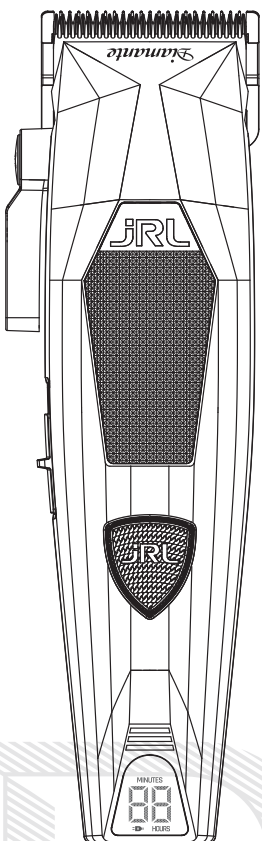

# *Diamante*

## 2025C

Professional Cordless Hair Clipper

**KÄYTTÖOHJE**

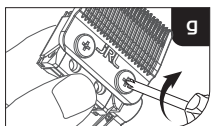
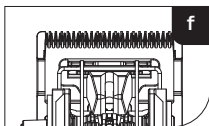
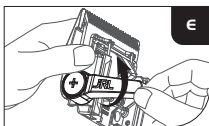
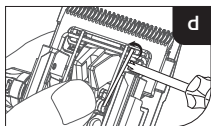
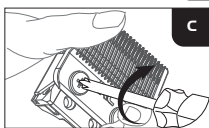
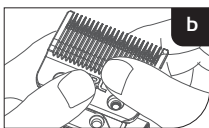
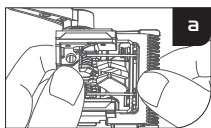
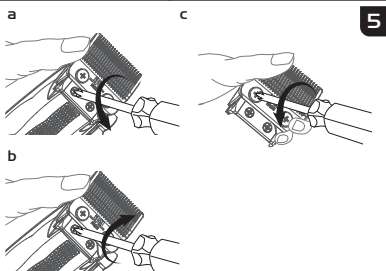
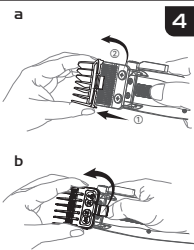
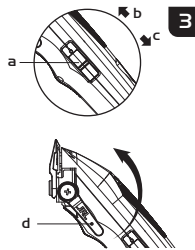
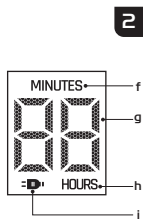
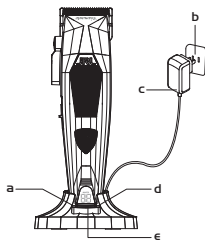
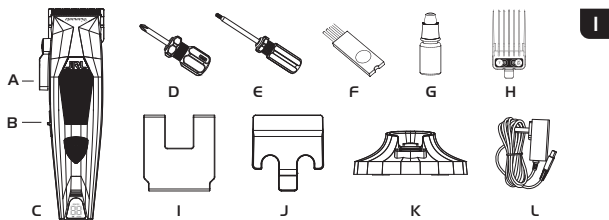

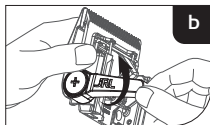
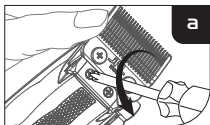
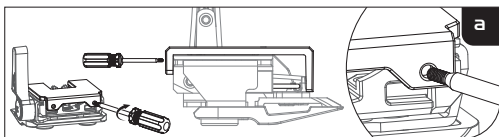
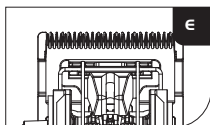
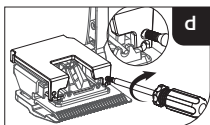
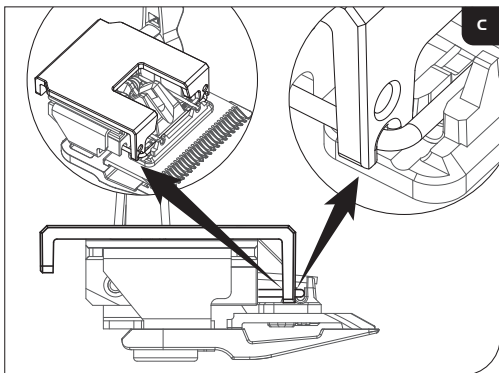
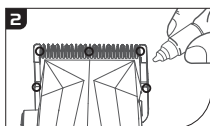
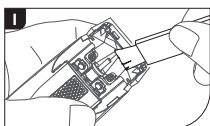
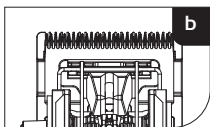
**7****8****9**

## Vihjeet

1. Tätä laitetta ei ole suunniteltu käytettäväksi synteettisille hiuksille tai mihinkään muuhun tarkoitukseen kuin 100-prosenttisten ihmishiusten leikkaamiseen. Yritys ei ota vastuuta väärinkäytöstä johtuvista toimintahäiriöistä tai vahingoista.
2. Tämä tuote on tarkoitettu vain ammattikäyttöön.
3. Turvallisuusohjeet ja käyttöohjeet ovat saatavilla myös PDF-muodossa verkkosivuiltamme: [www.jrl.com](http://www.jrl.com).

## Turvallisuuden svarotoimenpiteet

### Pidä poissa lasten ulottuvilta:

Säilytä leikkuri poissa lasten ulottuvilta. Leikkuri sisältää teräviä teriä ja pieniä osia, jotka voivat olla haitallisia alaikäisille.

### Turvallinen käyttö:

1. Tätä laitetta voivat käyttää 8 vuotta täyttäneet lapset sekä henkilöt, joilla on rajoittuneet fyysiset, aistilliset tai henkiset kyvyt tai joilta puuttuu kokemusta ja tietoa, jos heitä valvotaan tai heille on annettu ohjeet laitteen turvallisesta käytöstä ja he ymmärtävät siihen liittyvät vaarat.
2. Tätä laitetta ei ole tarkoitettu käytettäväksi henkilöiden (myös lasten) toimesta, joilla on rajoittuneet fyysiset, aistilliset tai henkiset kyvyt tai puutteellista kokemusta ja tietoa, ellei heitä valvota tai ohjata turvallisuudesta vastuussa oleva henkilö.
3. Lapset eivät saa leikkiä laitteella.
4. Lapsilta ei saa edellyttää laitteen puhdistusta tai ylläpitoa ilman valvontaa.
5. Laitetta saa käyttää vain laitteen mukana toimitetun virtalähteen kanssa.
6. VAROITUS: Pidä laite kuivana.
7. Tämä laite sisältää ei-vaihdettavia paristoja.
8. Irrota virtasovitin ennen leikkurin puhdistamista.
9. Poista ensin terä ja käytä sitten harjaa hiusten poistamiseen.
10. Pidä laite veden ulottumattomissa välttääksesi sähköiskun tai laitteen vaurioitumisen.
11. Jos leikkuri putoo vahingossa veteen tai kemikaaleihin, hävitä se välittömästi. Älä yritä kuivata tai liittää sitä virtalähteeseen.
12. Säilytä oikein: poista leikkuri telakasta, irrota sovitin ja puhdista laite huolellisesti. Älä säilytä leikkuria lataustelakassa tai kytkettynä sovittimeen.
13. Jos virtasovittimen johto on vaurioitunut, lopeta laitteen käyttö välittömästi ja vaihda johto.
14. Älä pura tuotetta itse. Ota yhteys valtuutettuun huoltoon tai jälleenmyyjään.
15. Valitse oikea jännite ennen latausta (AC100–240V 50/60Hz).
16. Älä väännä, pura tai puhkaise leikkurin ladattavaa akkua, sillä se voi aiheuttaa oikosulun tai laitteen palamisen. Jos akku ei toimi, älä käytä leikkuria vaan vie se valtuutetulle jälleenmyyjälle.
17. Älä käytä laitetta pitkään alle -10 °C tai yli 40 °C lämpötiloissa, sillä se voi vahingoittaa akkua.
18.  Irrotettava virtayksikkö (sovelletaan KA1201A-0502000EU / KA1201A-0502000BS / KA1201A-0502000AU -mallin sovittimiin).
19. Akun tyyppi: Litiumioniakku.
20. Hävitä käytetyt akut paikallisten määräysten mukaisesti. Älä heitä tavalliseen jätteeseen; käytä asianmukaisia kierrätys- tai keräyspisteitä.
21. Vältä kosketusta vuotavan materiaalin kanssa. Jos kosketusta tapahtuu, huuhtelee vedellä ja hakeudu lääkäriin hoitoon. Käytä käsineitä ja hävitä turvallisesti.
22. Älä altista laitetta tai akkua liialliselle lämmölle.
23. Ole tietoinen akun napojen oikosulun vaarasta metalliesineiden kautta.

### Tuote vahingoittumisen välttämiseksi:

1. Käytä vain alkuperäisiä lisävarusteita.
2. Älä teroita terää itse.
3. VAROITUS: Käytä akun lataamiseen vain tämän laitteen mukana toimitettua irrotettavaa syöttöyksikköä.

## Tuotteen yleiskuvasu (kuva 1)

- |                                |                               |
|--------------------------------|-------------------------------|
| A. Terän säätötap              | G. Voiteluöl                  |
| B. Virtakytk                   | H. Sarja 6 kampaa (1,5mm-13m) |
| C. Leikkausyksikkö / Leikkausp | I. Terän nollausväli          |
| D. Ruuvimeisse                 | J. Teränsuoj                  |
| E. Terän säätötyöka            | K. Reset IQ Lataustelak       |
| F. Puhdistushar                | L. Verkkolaturi / Lataussovit |

## Tuotteen tekniset tiedot

Tuotekoodi: 2025C			
Kohde	Tekniset tiedot	Kohde	Tekniset tiedot
Virtalähde	Tulo AC 100-240V 50/60Hz	Akun tyyppi	Litiumioniakku
	Lähtö DC 5V 2A	Latausaika	2,5 tuntia pikalatausta varten 5 tuntia Reset IQ Charge -latausta varten
Akun kapasiteetti	3,6V 3400mAh	Käyttöaika	4 tuntia

## Miten lataat leikkurin

### Tärkeää: Käytä lataamiseen vain alkuperäistä virtajohtoa.

Voit ladata laitteen kannettavalla latausalustalla tai ladata leikkurin suoraan kytkemällä virtajohtoon itse leikkuriin (kuva 2b/c)



**Huom:** Kun leikkurin varaus on vähissä, sovitin voidaan kytkeä suoraan leikkuriin. Voit käyttää leikkuria sen latauksen aikana.

### Nollaa IQ Technology Charge

Kytke latausalusta virtalähteeseen,  vihreä valo (kuva 2d) syttyy. Reset IQ Charge -latauksen käyttäminen pidentää akun käyttöikää, ja akun täyteen lataaminen kestää noin 5 tuntia.

### Pikalatausmenetelmä

Paina latausalustan painiketta kerran vaihtaaksesi (kuva 2e) pikalataukseen  (kuva 2a), valkoinen valo syttyy. Pikalatausmenetelmä  kestää noin 2,5 tuntia.

LED-tilanäyttöjen (Kuva.f/g/h/i)

- Vilkkuva valo: Laturi vielä latauksessa
- Punainen valo: Alle 40 minuuttia akkua jäljellä
- Valkea vilkkuva valo: Pikalataus käynnissä (akku > 40 min)
- Vihreä vilkkuva valo: Palautuslataus käynnissä (akku > 40 min)
- Vakaa valkoinen valo: Täysin ladattu

## Käyttöohjeet

### Vaihto- ja siirto-ohjeet:

Kytke leikkuri päälle ja pois päältä painamalla kytkintä (Kuva 3a/b/c).

Kytkintä painamalla voidaan myös säätää leikkurin nopeutta:

O: Sammutus (pois päältä)

I: Virta päällä / ensimmäinen vaihde 6500 RPM

II: Toinen nopeus 8200 RPM

### LED-valoinen tilan ilmaisu:

Pariston osoitin näyttää käyttöajan nykyisellä nopeudella.

- Suuriteho-tilassa **JRL** valkoinen valo palaa.
- Heikossa paristossa **JRL** punainen valo ja  varoitusvalo vilkkuvat.
- Laite sammuttaa automaattisesti kaikki valot ja sammuu, kun paristo on tyhjä.

## Leikkuupituuden säätäminen

Leikkurissa on 5 erilaista säätötasoa, jotka ovat: 0,5 mm, 1,4 mm, 2,0 mm, 2,8 mm, 3,5 mm. Käyttäjät voivat säätää tasoa tarpeidensa mukaan.

- Työnnä terän säätövipua (kuva 3d) eteenpäin, jotta leikkaus olisi tiiviimpi.
- Työnnä terää taaksepäin käännteistä vaikutusta varten.

## Suojusten asentaminen ja vaihtaminen

Clipperin mukana tulee 6 vartijaa.

Koot ovat: 1/2#(1,5mm), 1#(3mm), 1-1/2#(4,5mm), 2#(6mm), 3#(10mm), 4#(13mm).

### Suojuksen asentaminen:

Kohdista suojusta vastaava korttipaikka tuotteen pääyksikköön, kuten kuvassa 4a näkyy, ja nosta pääyksikköä varovasti, kunnes kuulet naksahduksen, joka osoittaa, että suojuksen asennus on valmis.



**Huom:** Varmista ennen suojuksen vaihtamista, että leikkuri on kytketty pois päältä. Varmista ennen käyttöä, että suojus on asennettu kunnolla, eikä se ole löysällä.

### Poista suojakampa:

Kuten kuvassa 4b näkyy, voit poistaa suojakamman kääntämällä kampa sormella.

## Terän huolto



**Huom:**

1. Lue terän huolto-ohjeet huolellisesti ennen käyttöä. Noudata ohjeita, kun irrotat ja asennat terää, jotta vältät virheellisen kokoonpanon.
2. Kun terä on asennettu, tarkista huolellisesti, että vastaavat osat on kiinnitetty tukevasti.
3. Irrota virtalähde ennen käyttöä ja sammuta laite.
4. Kun käsittelet terää, älä yritä teroittaa tai muuttaa terää itse, jotta kone ei vahingoituisi.

### **Kuinka poistaa/asentaa teräyksikkö:**

- Kuvan 5a mukaan pidä leikkuria toisella kädellä ja löysää ruuvia ruuvimeisselillä poistaaksesi teräyksikön.
- Varoitus: Pidä irrotettava terä samalla kädellä, jolla pidät laitetta, jotta terä ei putoa ja vahingoitu.
- Kuvan 5b mukaan pidä leikkuria toisella kädellä, ota terä sormilla ja kiristä ruuvi ruuvimeisselillä asentaaksesi teräyksikön.

### **Terän irrottaminen:**

- Pidä leikkuria kuvassa 5c esitetyllä tavalla, löysää ruuvit ja irrota terä. Kun irrotat terää, pidä terästä kiinni samalla kun pidät leikkuria, jotta terä ei putoa ja vahingoitu (varoitus: terä on terävä). Suojaa kätesi).

### **Kuinka asentaa terä:**

1. Aseta liikkuva terä jousikiinnityksen kahdelle nastalle (Kuva.6a).
2. Paina alaterä tiukasti alas ja kohdista se alareunaan ruuvien reiän kanssa (Kuva.6b).
3. Kierrä ruuvi myötäpäivään 1/3 syvyyteen (Kuva.6c).
4. Jos jousi siirtyy pois urastaan, taivuta se takaisin paikalleen (Kuva.6d).
5. Aseta teräsäädön vipu etuasentoon (Kuva.6e).
6. Tarkista, että ylä- ja alaterä ovat keskitettyjä ja rinnakkaisia (Kuva.6f).
7. Kiristä ruuvit ja viimeistele kokoonpano (Kuva.6g).

### **Kuinka säätää terä 0 mm:**

1. Poista teräyksikkö (Kuva.7a).
2. Siirrä säätövipu etuasentoon (Kuva.7b).
3. Aseta terän nollaustyökalan kaksi etuosaa tasaisesti jousen päälle (Kuva.7c).
4. Työnä työkalu etuporttiin ja kierrä myötäpäivään haluttuun mittaan (Kuva.7d).
5. Tarkista, että terät ovat vaakasuunnassa keskellä eikä yläterä ulotu alaterän yli (Kuva.7e).

### **Kuinka nollata terä:**

1. Poista teräyksikkö (Kuva.7a).
2. Siirrä säätövipu etuasentoon (Kuva.7b).
3. Aseta työkalun kaksi etuosaa tasaisesti jousen eteen ilman painamista (Kuva.7c).
4. Työnä työkalu takaporttiin ja kierrä myötäpäivään haluttuun mittaan (Kuva.8a).
5. Tarkista, että terät ovat keskellä eivätkä ulotu yli toisiaan (Kuva.8b).

### **Terän puhdistus ja huolto:**

- Irrota ja asenna terät huolellisesti mukana tulevalla ruuvimeisselillä.
- Puhdista hiukset ja roskat harjalla (Kuva.9a).
- Levitä voiteluainetta viiteen merkittyyn kohtaan (Kuva.9b).
- Käytä nollaustyökalu terien säätämiseen tai kohdistamiseen tarpeen mukaan.
- Sammuta ja irrota laite virtalähteestä ennen huoltoa.

**JRL**<sup>®</sup>  
PROFESSIONAL

**Guang Zhou Eagle Fortress  
Hair Products Ltd.**

No.4 Shuanglong Yucai  
Street, Shiling Town, Huadu  
District, Guangzhou, 510899  
China

**Bratt Trading AB**

Radiovägen 34  
135 48 Tyresö SWEDEN  
+46 (8) 712 95 10  
info@bratt-trading.se  
www.bratt-trading.com



[www.jrl.com](http://www.jrl.com)



[www.bratt-trading.com](http://www.bratt-trading.com)



**EAC**

**UK  
CA**

**CE**

